

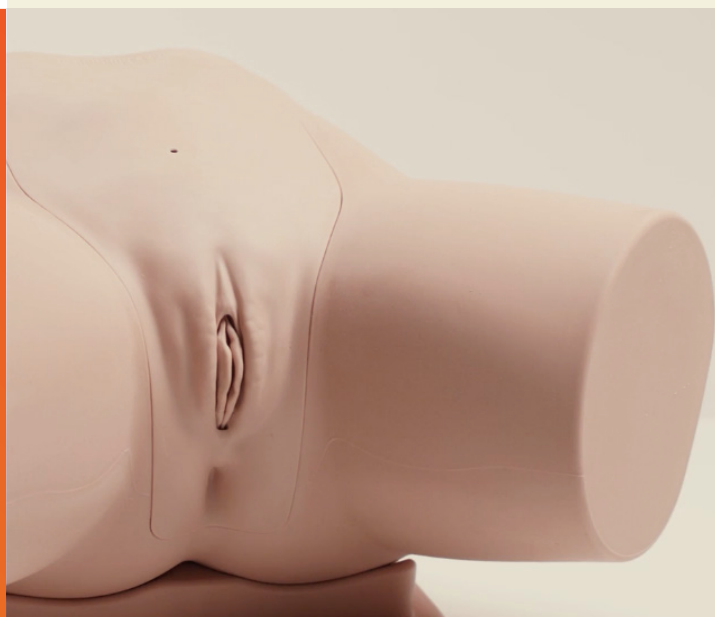

INSTRUKCJA UŻYTKOWANIA



UDOSKONALONY ZESTAW DO NAUKI CEWNIKOWANIA

60854

60872

FANTOM DO NAUKI CEWNIKOWANIA
– MĘSKI

60850

60870

FANTOM DO NAUKI CEWNIKOWANIA
– ŻEŃSKI

60851

60869

WIĘCEJ O NASZYCH PRODUKTACH
SZKOLENIOWYCH NA STRONIE

limbsandthings.com

Sussex Street, St Philips, Bristol, BS2 0RA, UK | sales@limbsandthings.com | +44 (0) 117 311 0500



INSTRUKCJA UŻYTKOWANIA



FANTOM DO NAUKI CEWNIKOWANIA – MĘSKI

Produkt jest dostępny w jasnym
i ciemnym odcieniu skóry

60850

60870

WIĘCEJ O NASZYCH PRODUKTACH
SZKOLENIOWYCH NA STRONIE

limbsandthings.com

Sussex Street, St Philips, Bristol, BS2 0RA, UK | sales@limbsandthings.com | +44 (0) 117 311 0500

ZAWARTOŚĆ ZESTAWU	3
ZALECENIA DOTYCZĄCE BEZPIECZEŃSTWA I CZYSZCZENIA	4
PRZYGOTOWANIE DO UŻYCIA	5
• NAŁOŻENIE KORPUSU MIEDNICY	5
• NAŁOŻENIE NAPLETKA	6
• MONTAŻ UKŁADU WODY	7
• OPRÓŻNIANIE UKŁADU WODY	9
• PONOWNY MONTAŻ	10

ZAPRASZAMY
DO OBEJRZENIA
NASZEGO **FILMU**



DOSTĘPNY NA WITRYNIE
limbsandthings.com

LUB NA KANALE YOUTUBE
youtube.com/limbsandthings

ZAWARTOŚĆ ZESTAWU

Moduł cewnikowania męski

60850

60874



Układ wody

60863

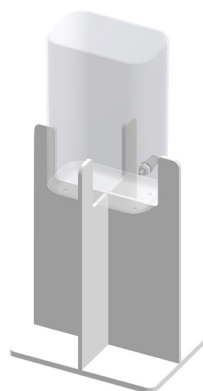

Korpus miednicy i podstawa

60864

60881

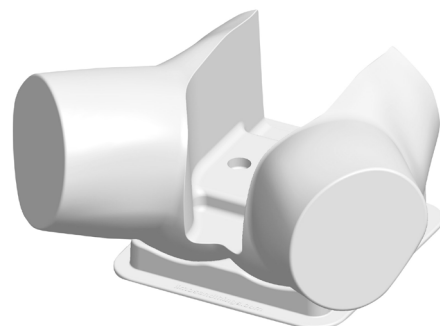

Napletki do nauki cewnikowania (x3)

60859

60878

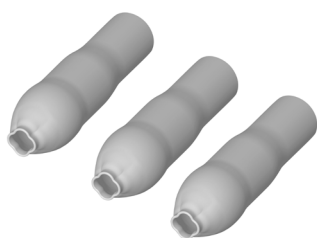

Aseptyczne rękawy na cewniki (x2)

60862



Żel nawilżający ze strzykawką

60869



Środek przeciwgrzybiczy (Milton)

50185



Plastikowa miska nerkowata



Cewnik Foleya Fr 14

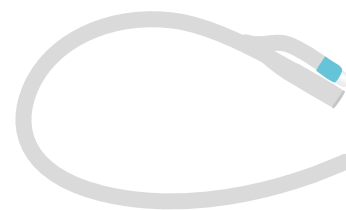

Wężyc przedłużający do wody

60867

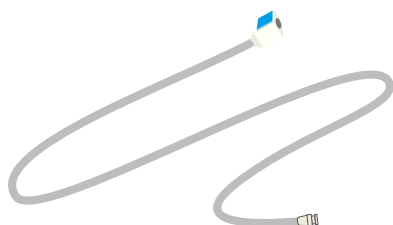

ZALECENIA DOTYCZĄCE BEZPIECZEŃSTWA I CZYSZCZENIA

ZALECENIA



Należy stosować się do wszystkich zaleceń. Niniejszą instrukcję należy zachować. Zwracać baczna uwagę na zamieszczone ostrzeżenia.

Używać wyłącznie dodatków/akcesoriów wskazanych przez Limbs & Things.



Wszystkie czynności serwisowe należy zlecać wykwalifikowanym pracownikom serwisu. Czynności serwisowe są wymagane w przypadku uszkodzenia urządzenia.

Należy stale nosić rękawice. Nie nosić biżuterii. Paznokcie, a także ostre krawędzie pierścionków mogą spowodować uszkodzenie silikonowych części.



Podczas wprowadzania cewnika należy użyć oliwki.

Do sterylizacji wody należy używać wyłącznie środka przeciwbakteryjnego Milton dostarczonego wraz z fantomem.



Używać cewnika Foley'a Fr 14 (długość męska)

Odsączyć całą wodę z produktu i oczyścić go wilgotną miękką ściereczką lub gąbką, używając tylko ciepłej wody z łagodnym środkiem myjącym.



PRZED UŻYCIEM FANTOMU DO NAUKI CEWNIKOWANIA NALEŻY DOKŁADNIE ZAPOZNAĆ SIĘ Z ZALECENIAMI DOTYCZĄCYMI BEZPIECZEŃSTWA

OSTRZEŻENIA



Nie instalować w pobliżu źródeł ciepła, nie wystawiać produktu na działanie płomieni ani nie używać w pobliżu źródeł otwartego ognia. Nie używać łatwopalnych rozpuszczalników do produktu i w jego pobliżu.

Nie należy ustawiać produktu w pobliżu urządzeń elektrycznych lub przedmiotów mogących ulec uszkodzeniu w kontakcie z wodą.



Nie należy pozostawiać cewników włożonych do fantomu.

Nie należy próbować usuwać cewnika z nadmuchiwanym balonikiem.



Nie stosować żelu znieczulającego – należy używać imitacji żelu dostarczonej wraz z fantomem.

Nie wolno demontować produktu, ani próbować naprawiać uszkodzone urządzenie. W celu dokonania oceny i naprawy należy zwrócić produkt do serwisu Limbs & Things.



PRZECHOWYWANIE I TRANSPORT



Upewnić się, że produkt jest odpowiednio zapakowany i zabezpieczony podczas transportu i przechowywania w sposób wykluczający ryzyko obrażeń ciała lub uszkodzenia produktu.

1

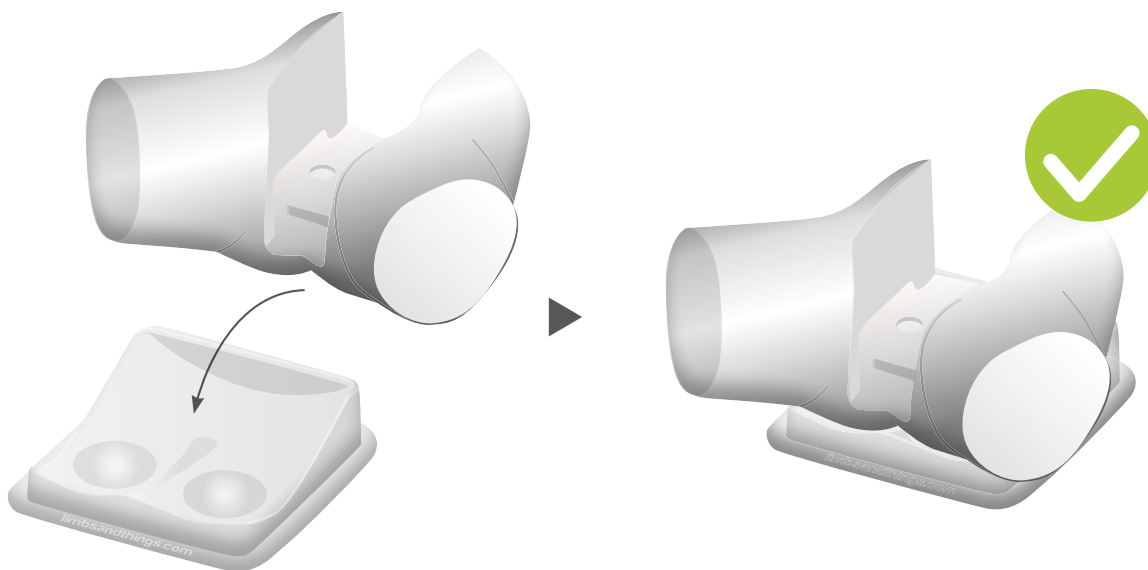

2

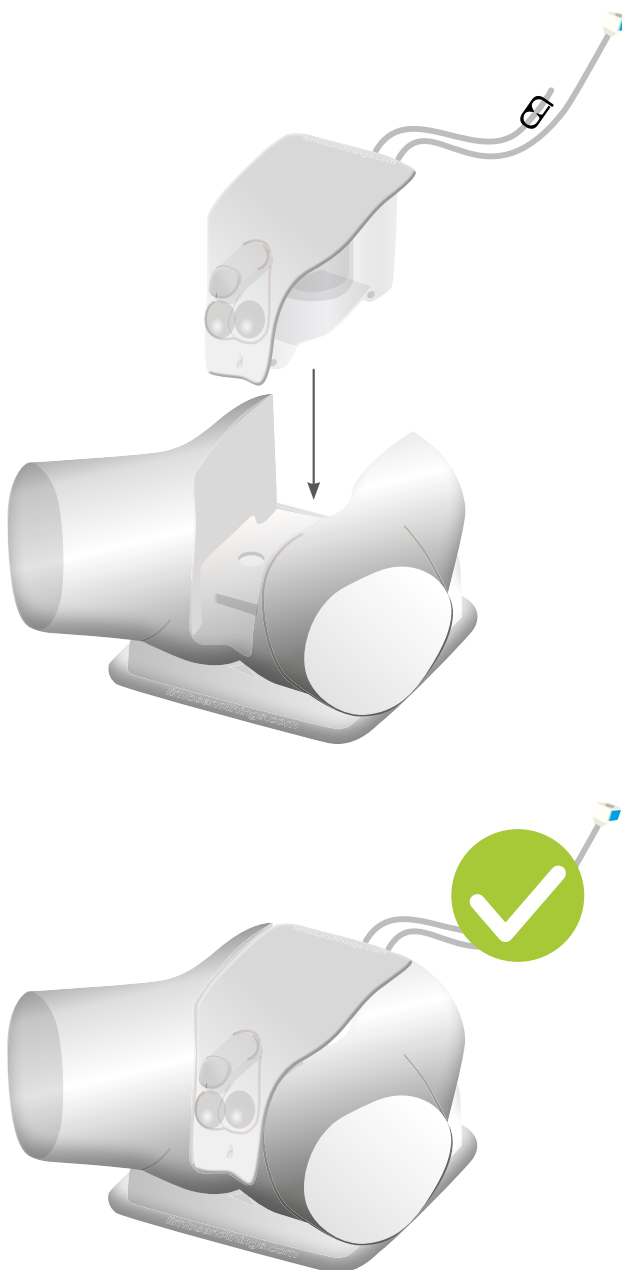

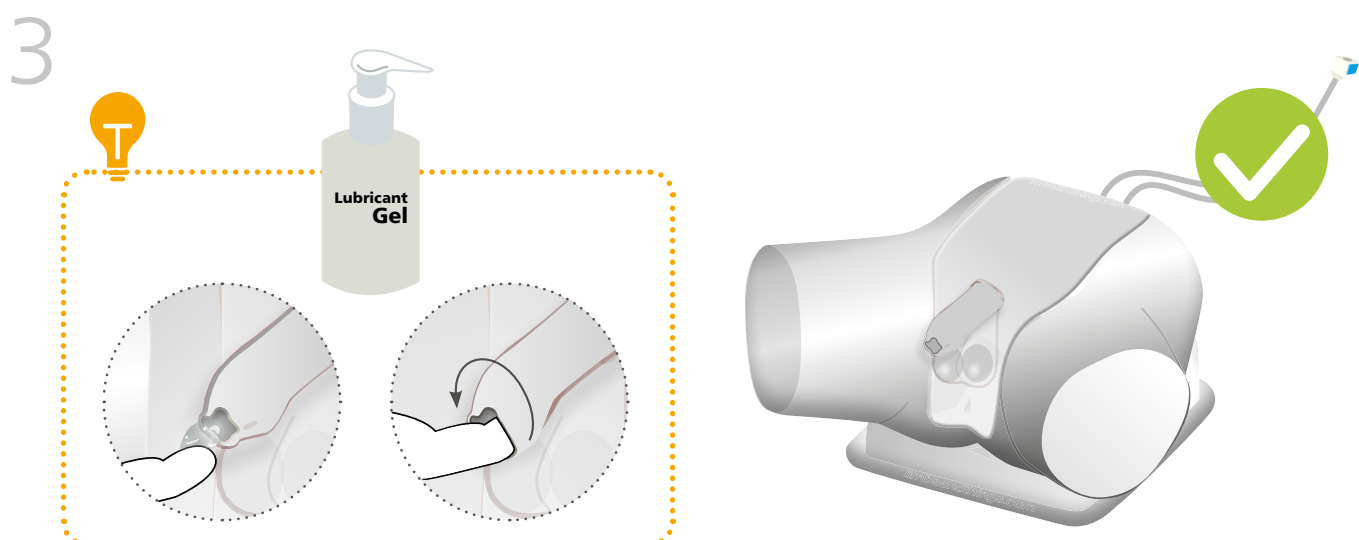
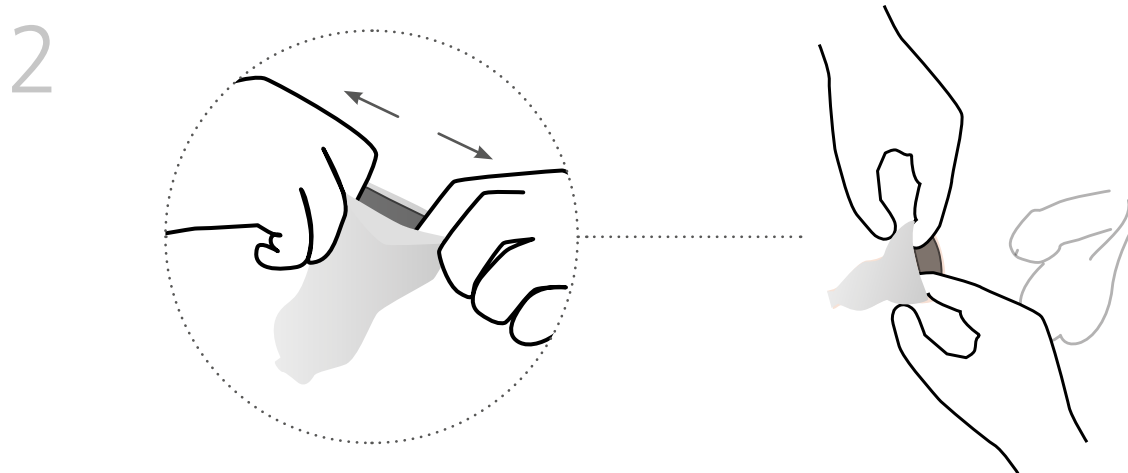
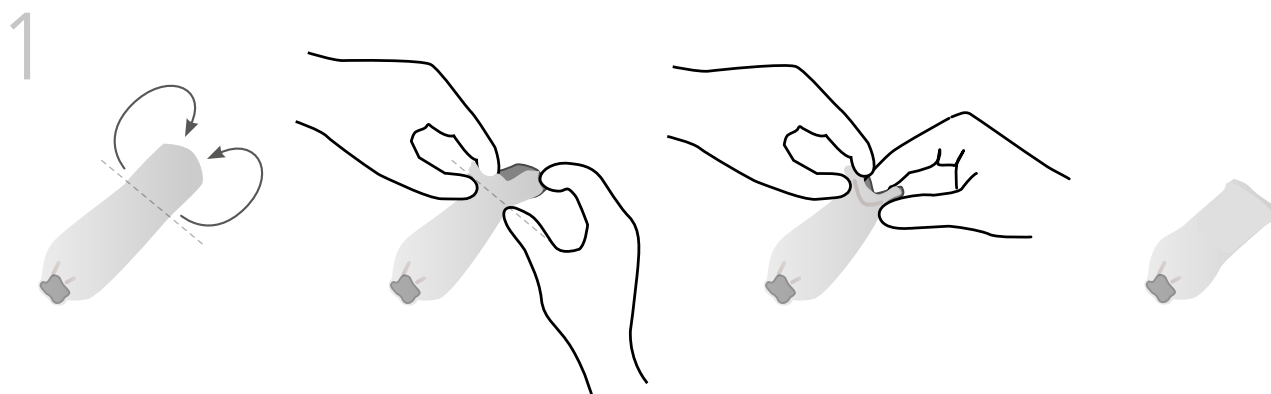

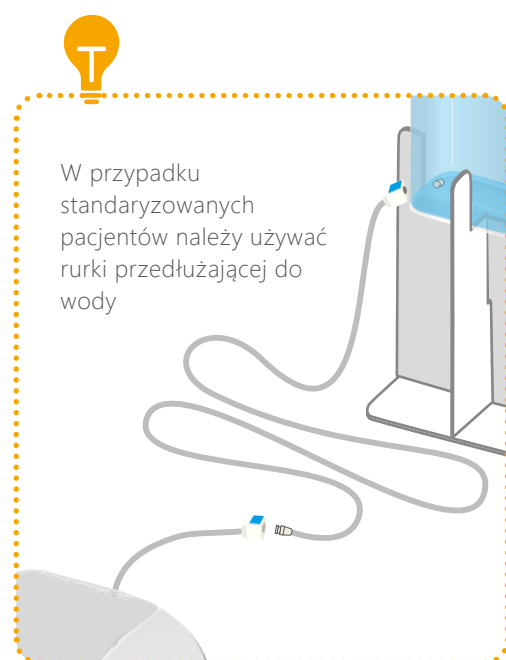
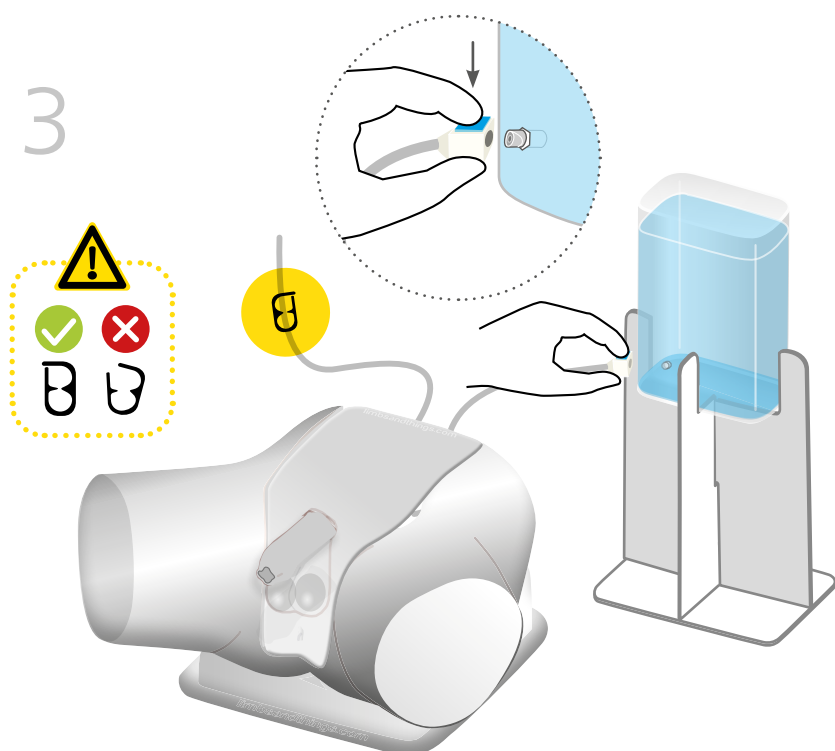
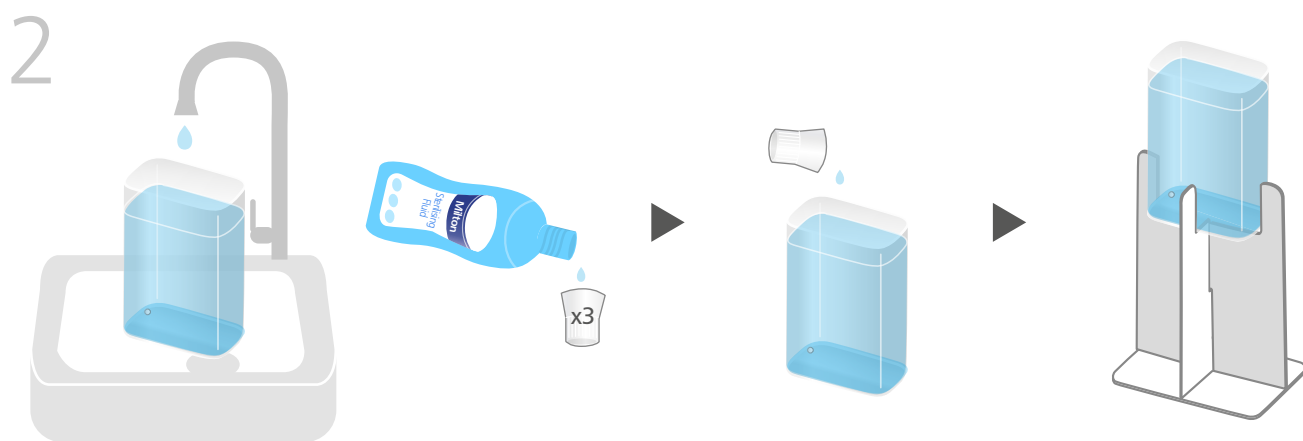
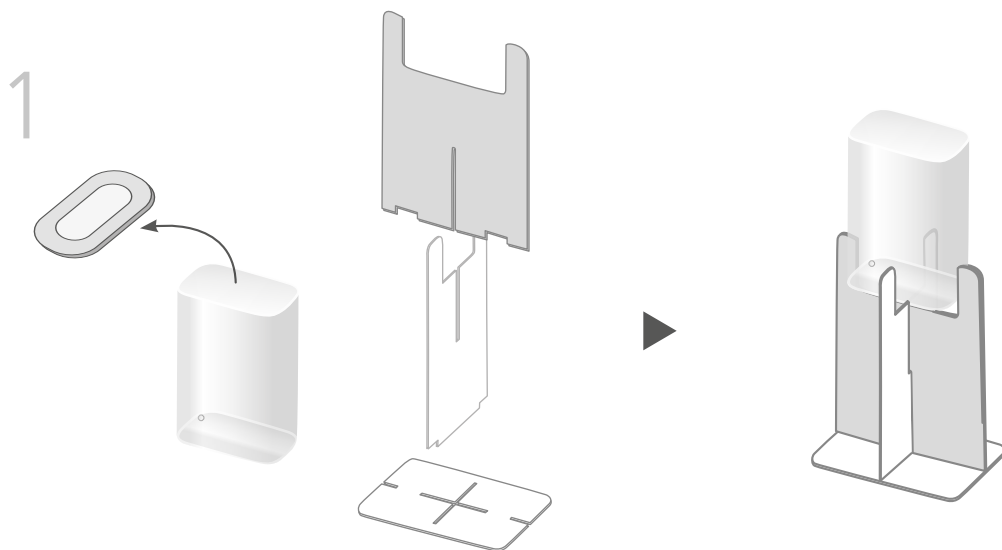

4

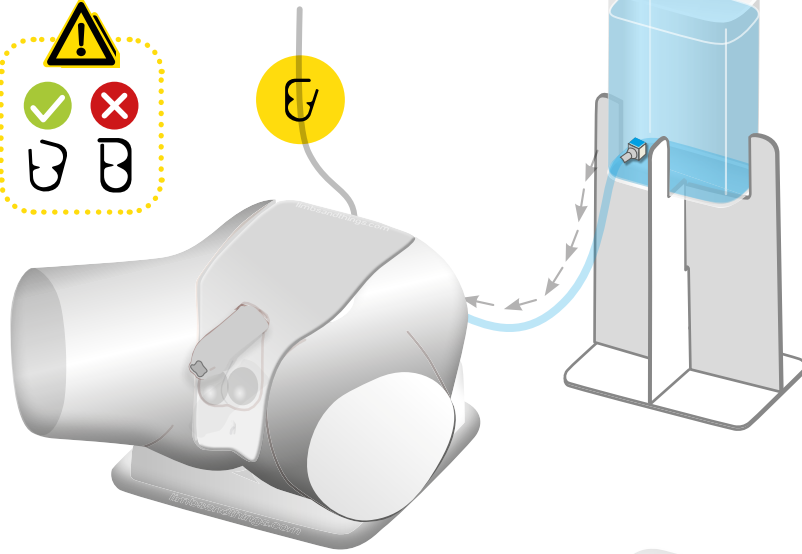

5

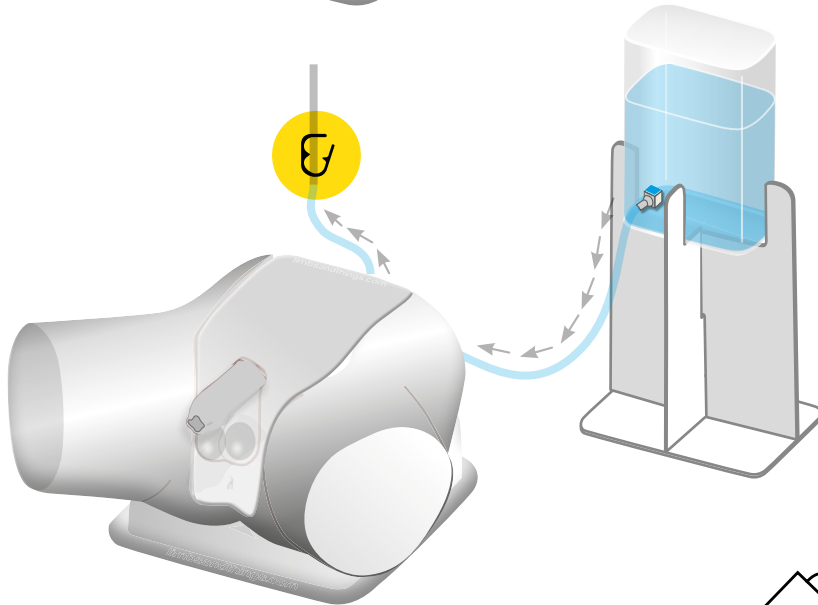

6



Wodę w zbiorniku należy stale uzupełniać



10ml

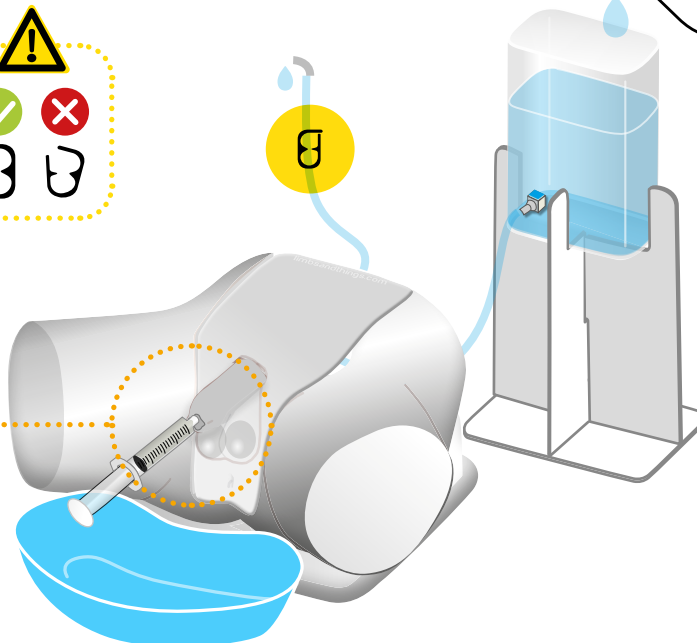

1

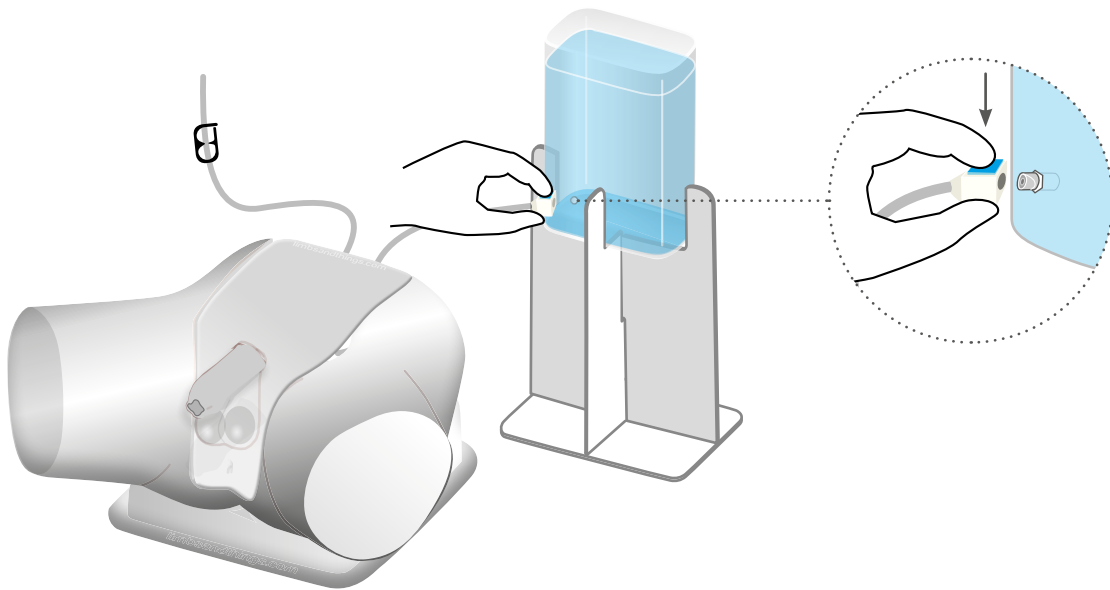

2

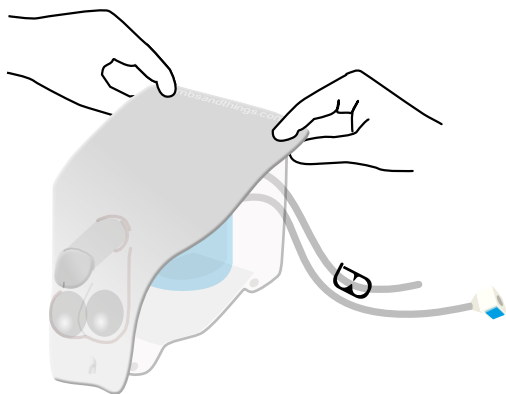

3

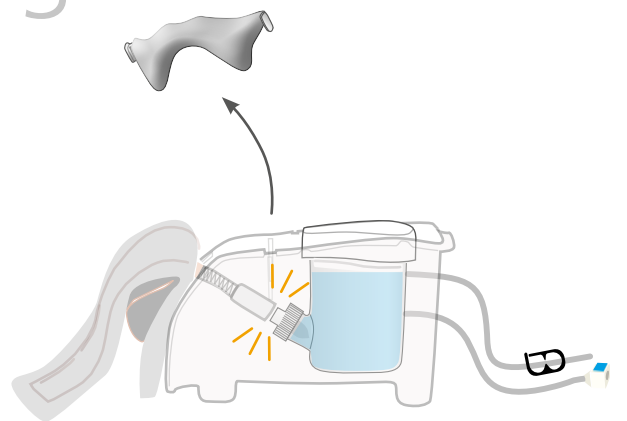

4

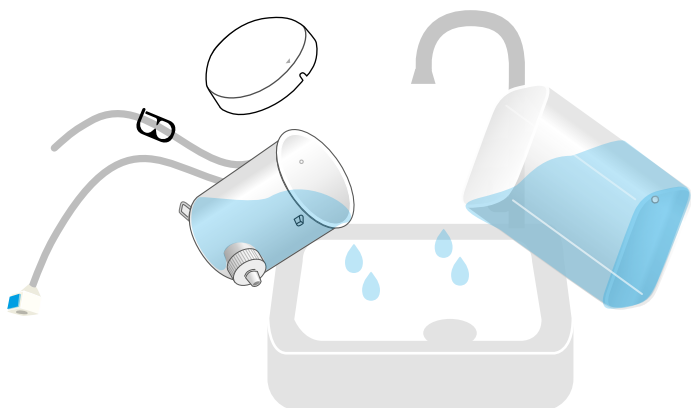

Osuszyć wszystkie części papierowym ręcznikiem. Ponownie złożyć i umieścić w kartonie

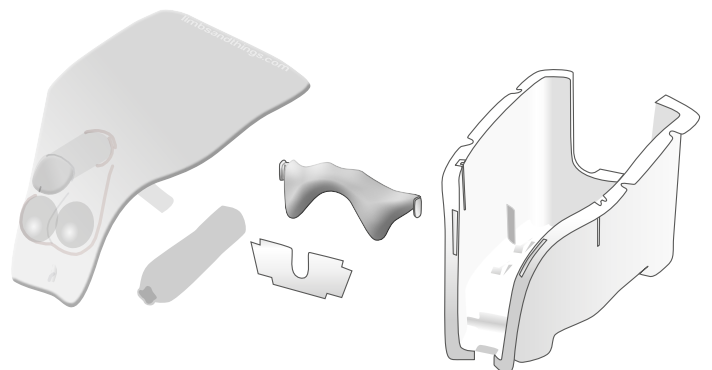

PRZYGOTOWANIE DO UŻYCIA

PONOWNY MONTAŻ

1

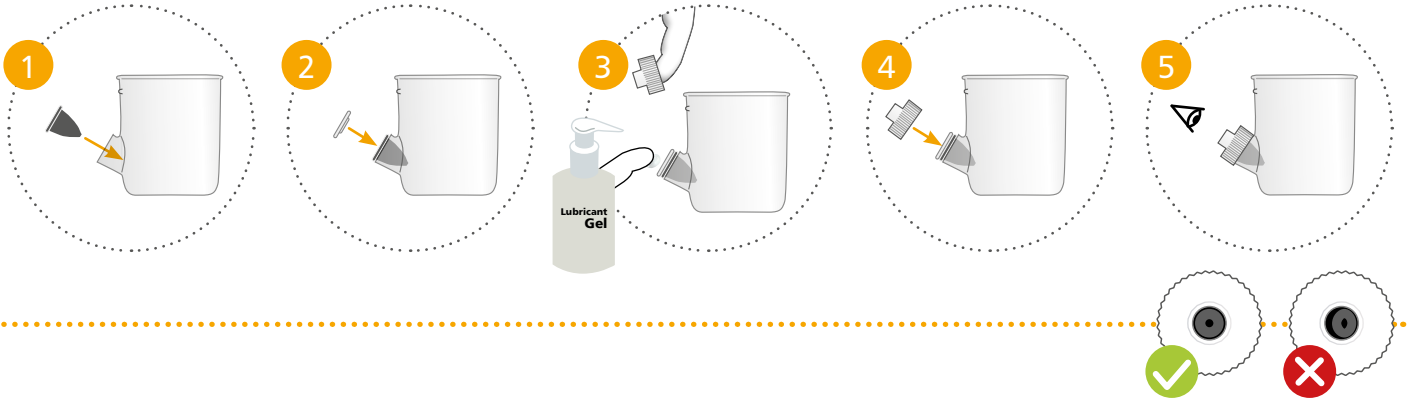
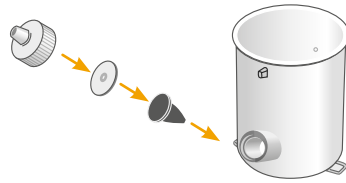

2

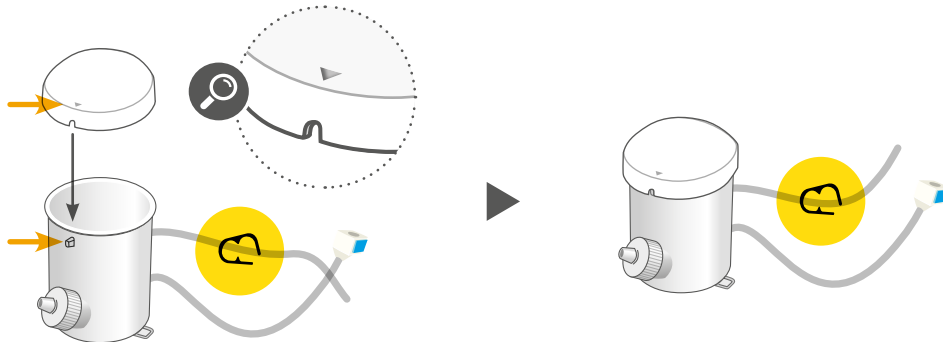

3

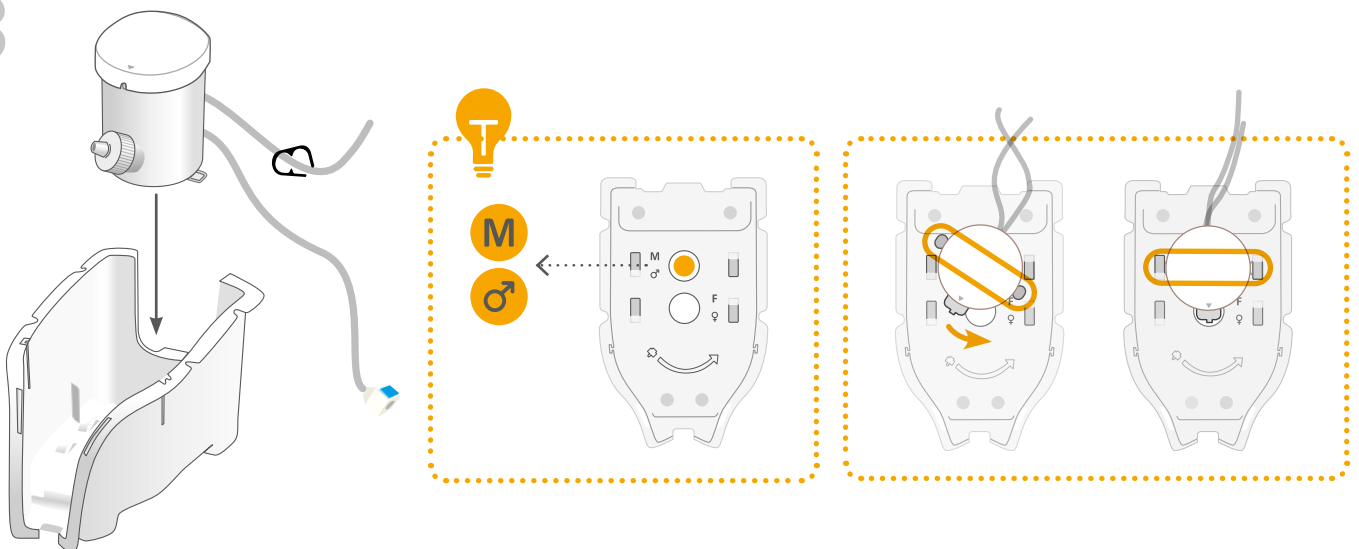

4

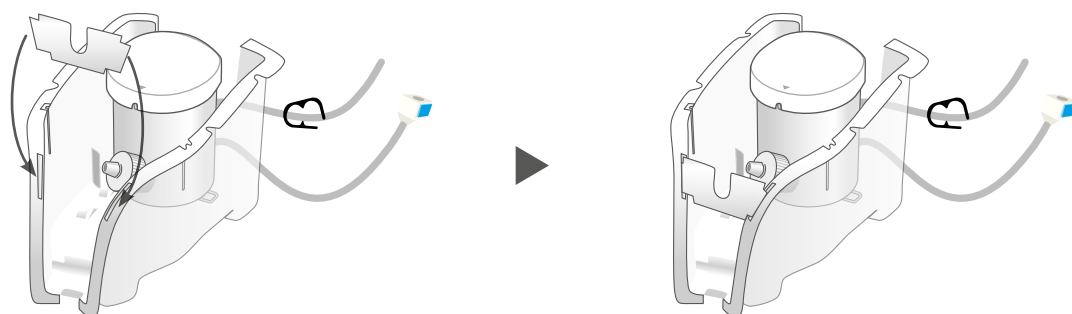

5

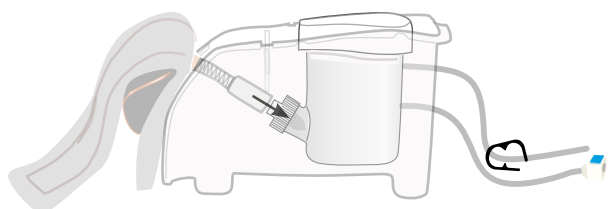

6

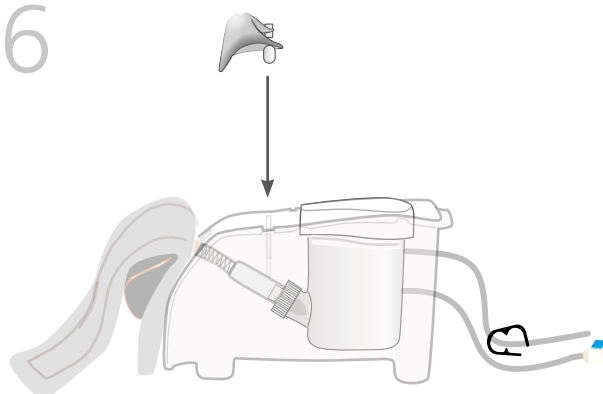

7

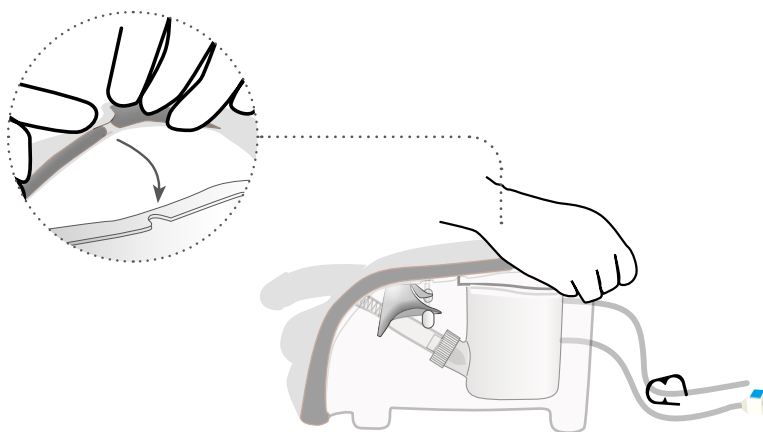

TO RÓWNIEŻ
MOŻE PAŃSTWA
ZAINTERESOWAĆ...

FANTOM DO NAUKI
CEWNIKOWANIA
-ZENSKI

60851

60869

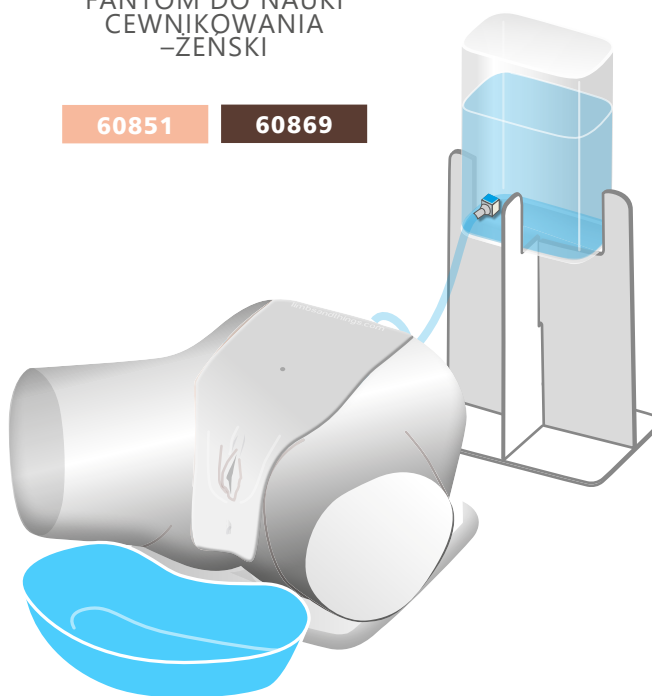

MODUŁ
WPROWADZANIA
CEWNIKA
NADŁONOWEGO

60852

60873

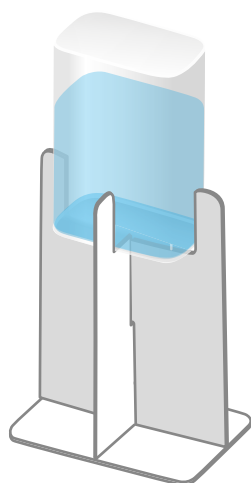
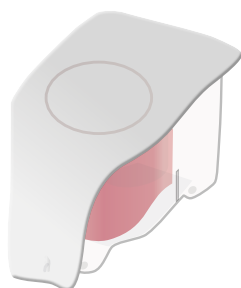

TORBA

40209





INSTRUKCJA UŻYTKOWANIA

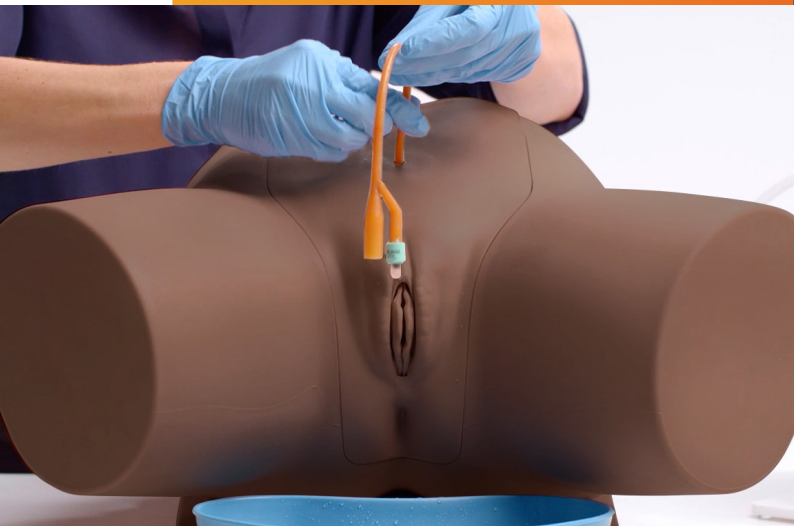
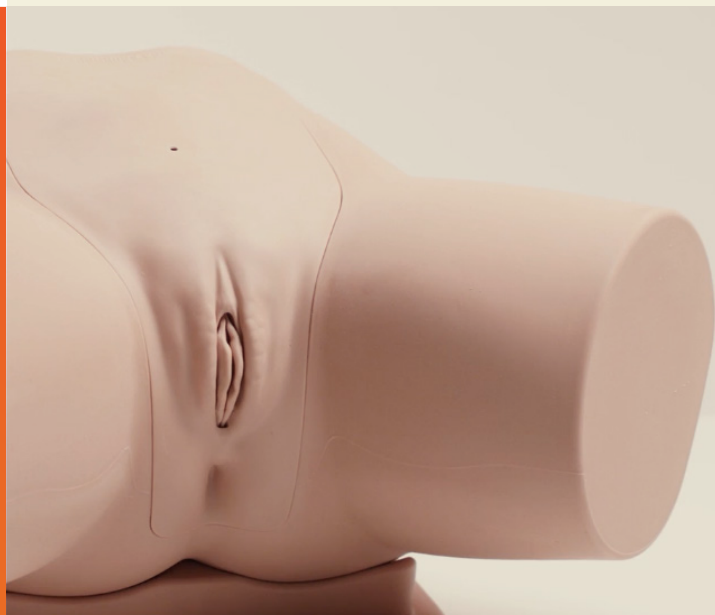

FANTOM DO NAUKI CEWNIKOWANIA – ŻEŃSKI

Produkt jest dostępny w jasnym
i ciemnym odcieniu skóry

60851

60869

WIĘCEJ O NASZYCH PRODUKTACH
SZKOLENIOWYCH NA STRONIE

limbsandthings.com

Sussex Street, St Philips, Bristol, BS2 0RA, UK | sales@limbsandthings.com | +44 (0) 117 311 0500

ZAWARTOŚĆ ZESTAWU	3
ZALECENIA DOTYCZĄCE BEZPIECZEŃSTWA I CZYSZCZENIA	4
PRZYGOTOWANIE DO UŻYCIA	5
• NAŁOŻENIE KORPUSU MIEDNICY	5
• MONTAŻ UKŁADU WODY	6
• OPRÓŻNIANIE UKŁADU WODY	8
• PONOWNY MONTAŻ	9

ZAPRASZAMY DO
OBEJRZENIA
NASZEGO **VIDEO**



DOSTĘPNY NA WITRYNIE
limbsandthings.com

LUB NA KANALE YOUTUBE
youtube.com/limbsandthings

ZAWARTOŚĆ ZESTAWU

Moduł cewnikowania żeński

60856

60875



Układ wody

60863

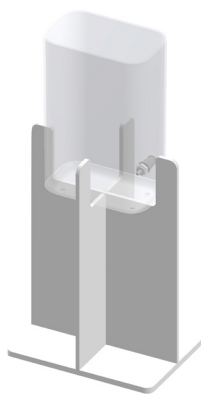

Osłona miednicy i stojak

60864

60881

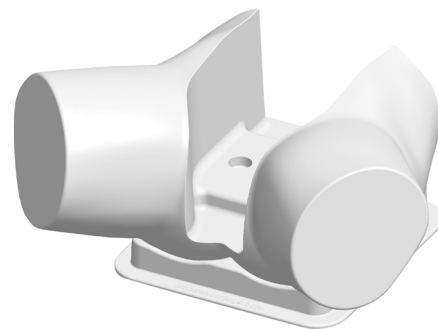

Aseptyczne rękawy na cewniki (x2)

60862



Żel nawilżający ze strzykawką

60869

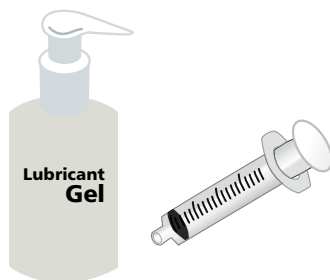

Środek przeciwgrzybiczy (Milton)

50185



Wąż przedłużający do wody

60867

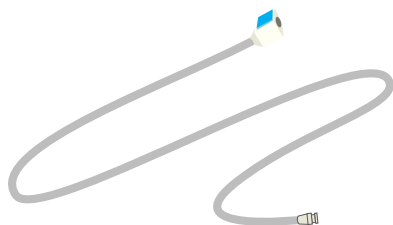

Plastikowa miska nerkowa

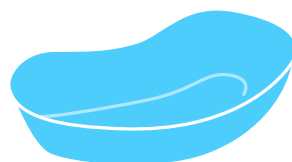

Cewnik Foley Fr 14



ZALECENIA DOTYCZĄCE BEZPIECZEŃSTWA I CZYSZCZENIA

PRZED UŻYCIEM FANTOMU DO NAUKI
CEWNIKOWANIA NALEŻY DOKŁADNIE ZAPOZNAĆ SIĘ
Z ZALECENIAMI DOTYCZĄCYMI BEZPIECZEŃSTWA

ZALECENIA



Należy stosować się do wszystkich zaleceń. Niniejszą instrukcję należy zachować. Zwracać baczność uwagę na zamieszczone ostrzeżenia.

Używać wyłącznie dodatków/akcesoriów wskazanych przez Limbs & Things.



Wszystkie czynności serwisowe należy zlecać wykwalifikowanym pracownikom serwisu. W przypadku uszkodzenia aparatu wymagana jest naprawa serwisowa.

Należy stale nosić rękawice. Nie nosić biżuterii. Paznokcie, a także ostre krawędzie pierścionków mogą spowodować uszkodzenie silikonowych części.



Podczas wprowadzania cewnika należy użyć żelu.

Do sterylizacji wody należy używać wyłącznie środka przeciwgrzybiczego Milton dostarczonego wraz z fantomem.



Używać cewnika Foley'a Fr 14 (długość męska)

Odsączyć całą wodę z produktu i oczyścić go wilgotną miękką ściereczką lub gąbką, używając tylko ciepłej wody z łagodnym środkiem myjącym.



OSTRZEŻENIA



Nie instalować w pobliżu źródeł ciepła, nie wystawiać produktu na działanie płomieni ani nie używać w pobliżu źródeł otwartego ognia. Nie używać łatwopalnych rozpuszczalników do produktu i w jego pobliżu.

Nie należy ustawiać produktu w pobliżu urządzeń elektrycznych lub przedmiotów mogących ulec uszkodzeniu w kontakcie z wodą.



Nie należy pozostawiać cewników włożonych do fantomu.

Nie należy próbować usuwać cewnika z nadmuchanym balonikiem.

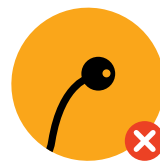

Nie stosować żelu znieczulającego – należy używać imitacji żelu dostarczonej wraz z fantomem.

Nie wolno demontować produktu, ani próbować naprawiać uszkodzone urządzenie. W celu dokonania oceny i naprawy należy zwrócić produkt do serwisu Limbs & Things.



PRZECHOWYWANIE I TRANSPORT



Upewnić się, że produkt jest odpowiednio zapakowany i zabezpieczony podczas transportu i przechowywania w sposób wykluczający ryzyko obrażeń ciała lub uszkodzenia produktu.

1

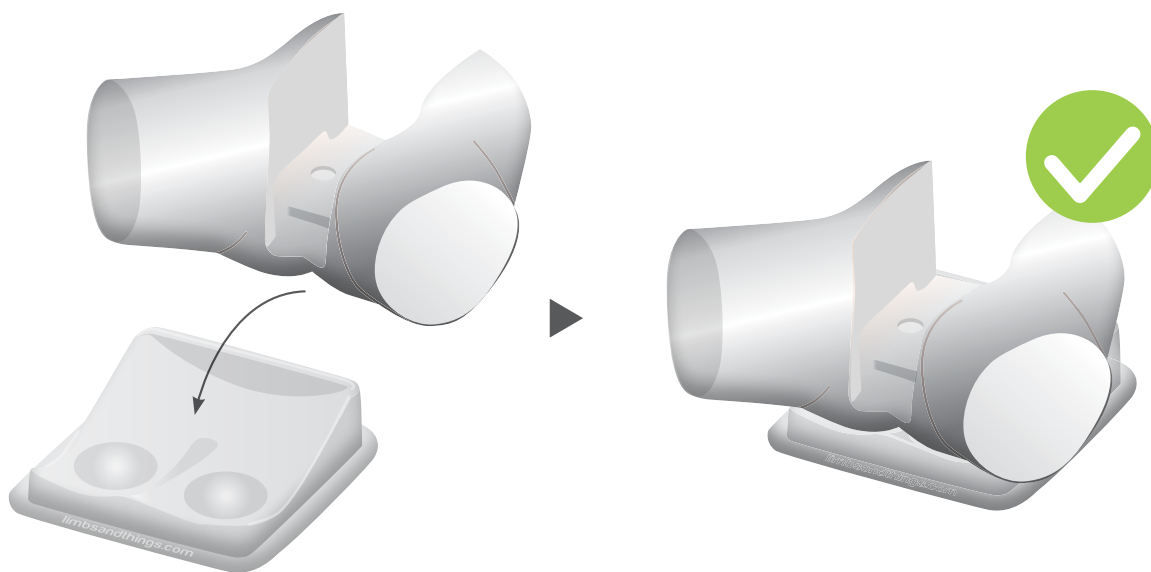

2

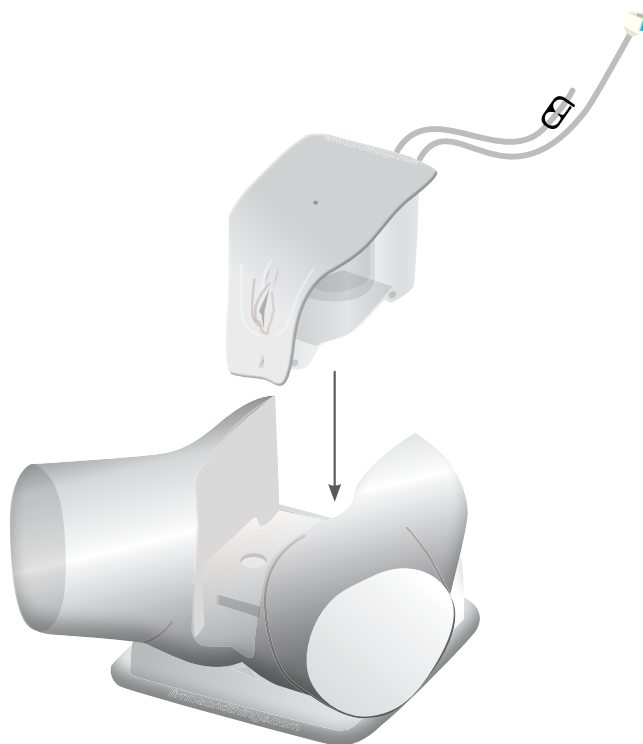

1

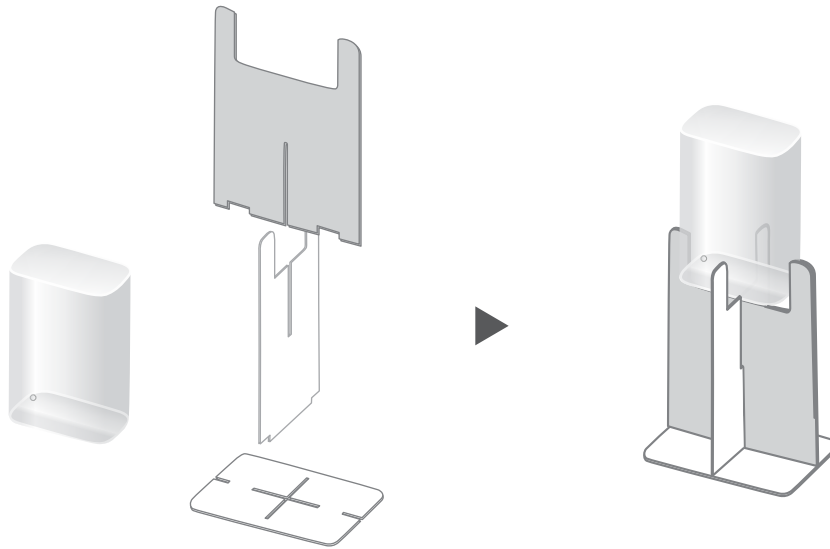

2

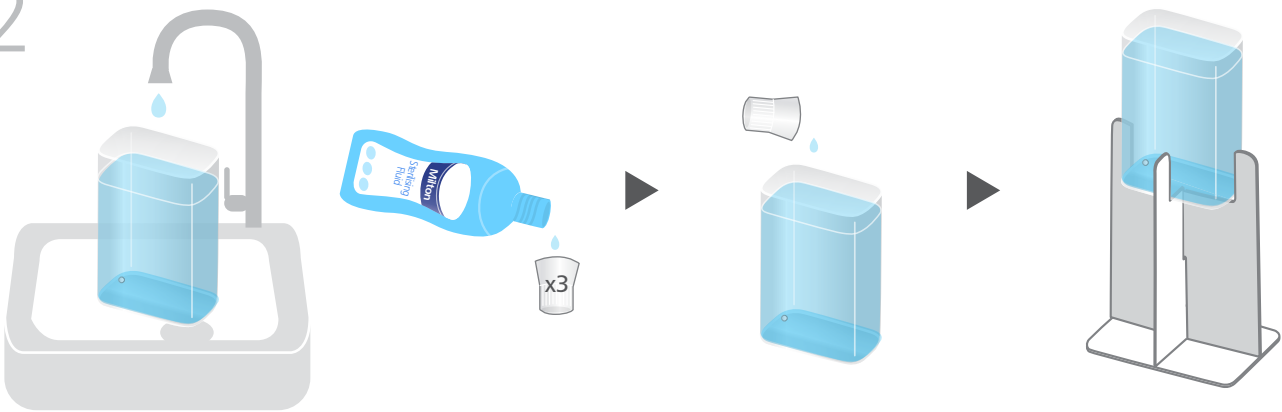

3

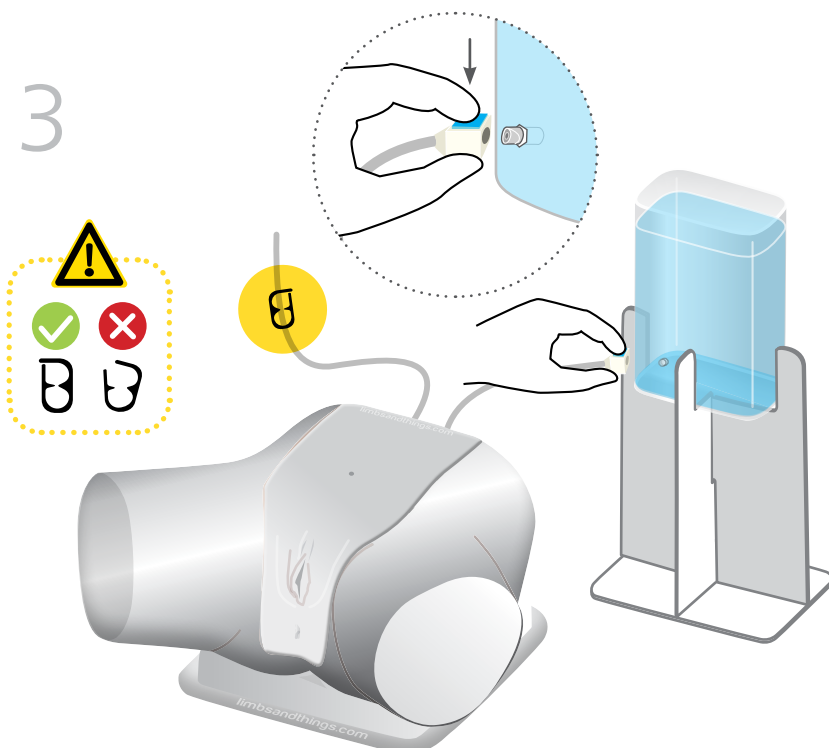

W przypadku standaryzowanych pacjentów należy używać rurki przedłużającej do wody

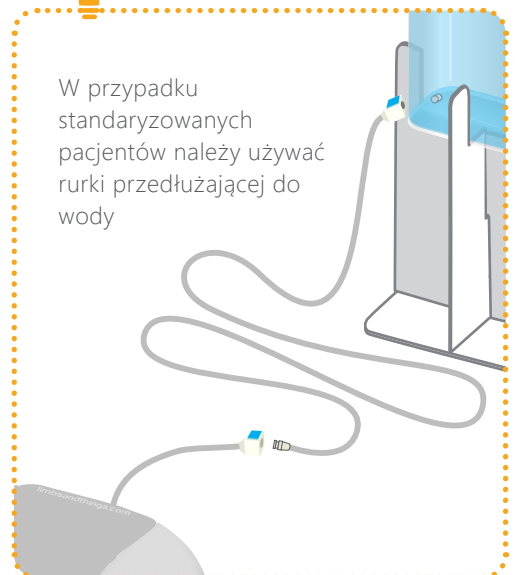

4

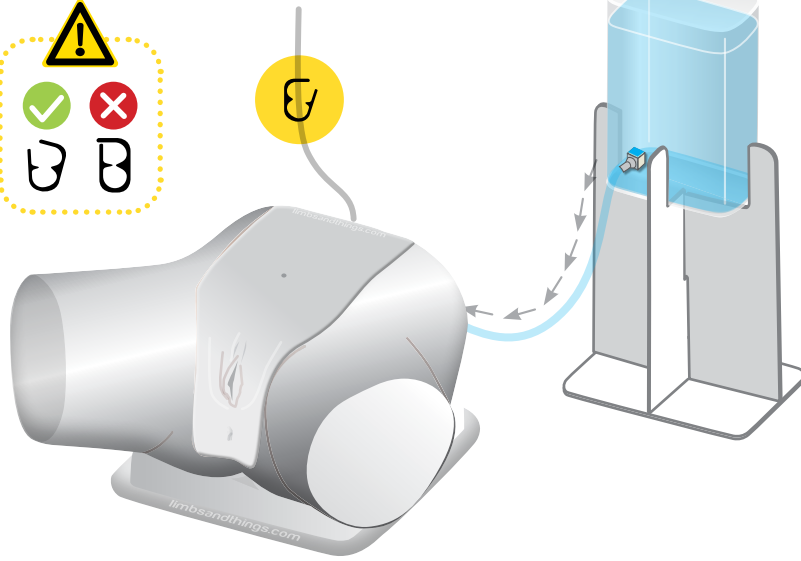

5

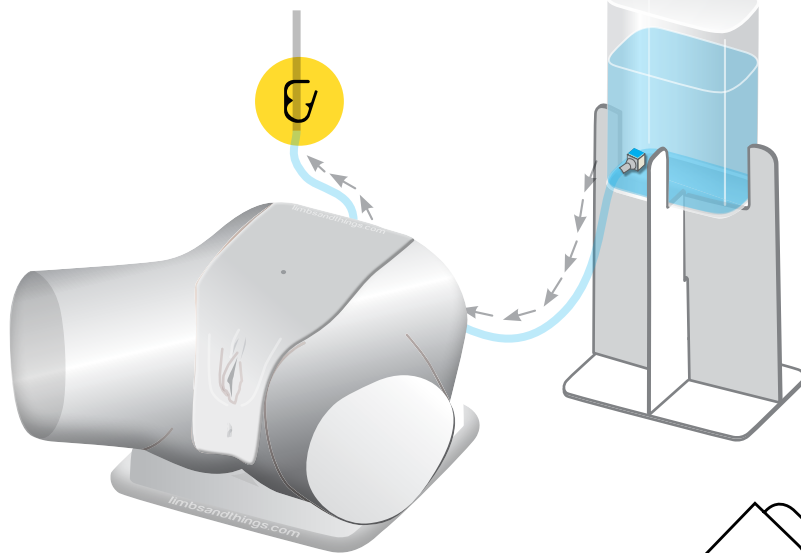

6

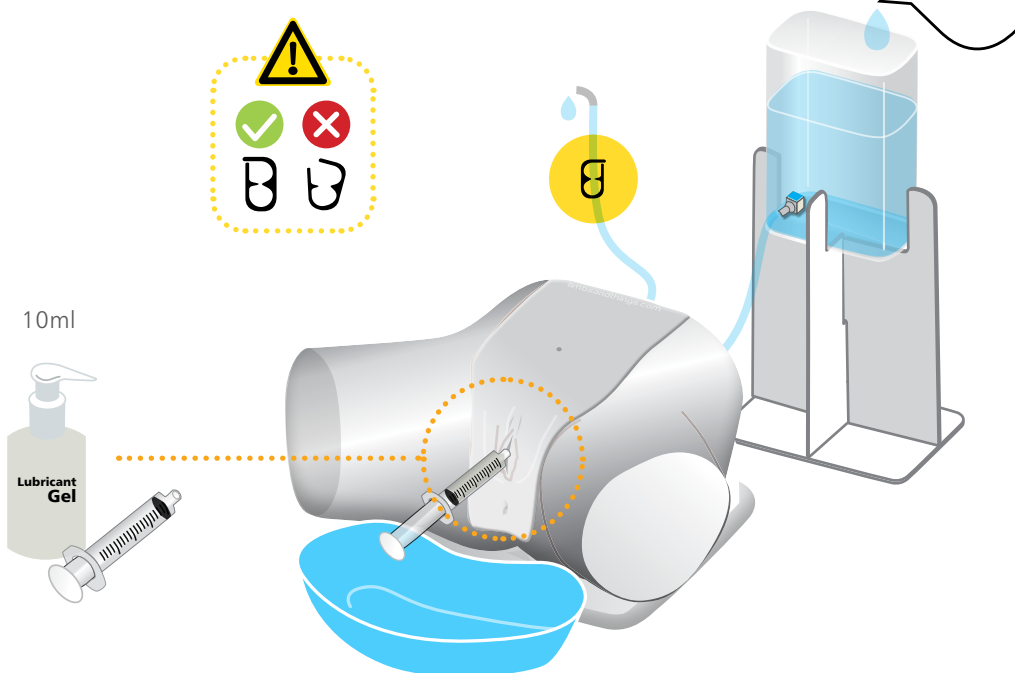

Wodę w zbiorniku należy stale uzupełniać

1

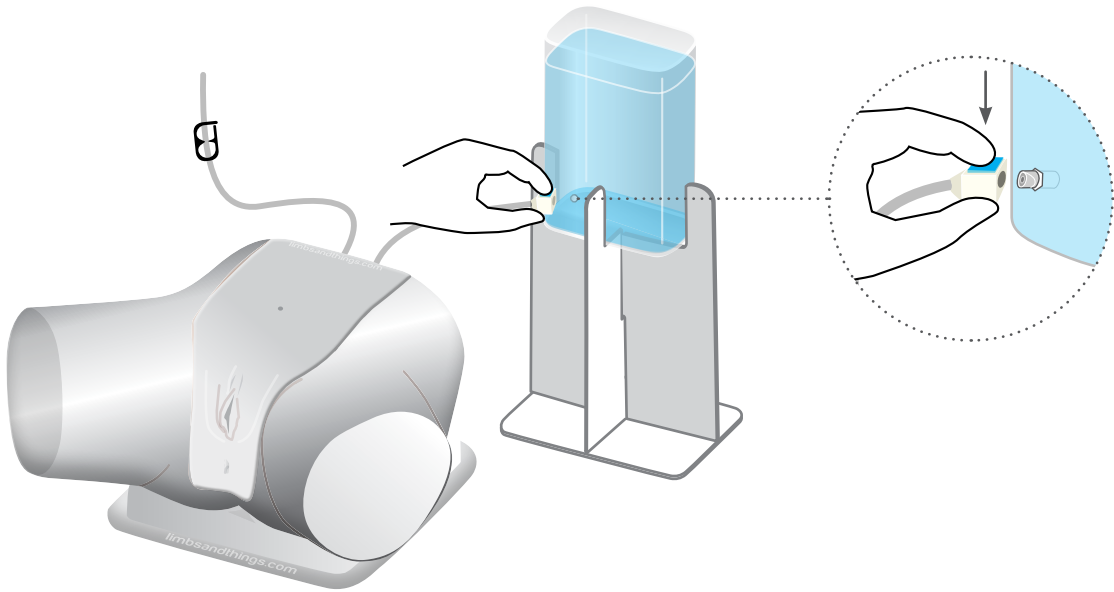

2

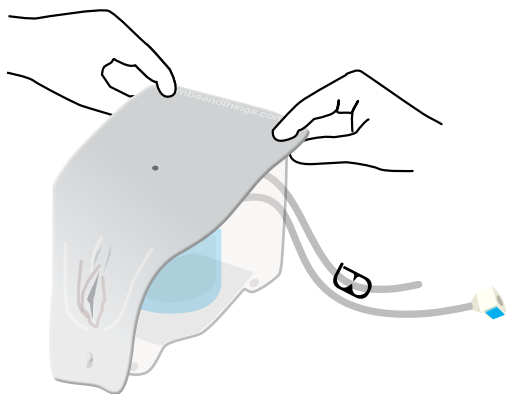

3

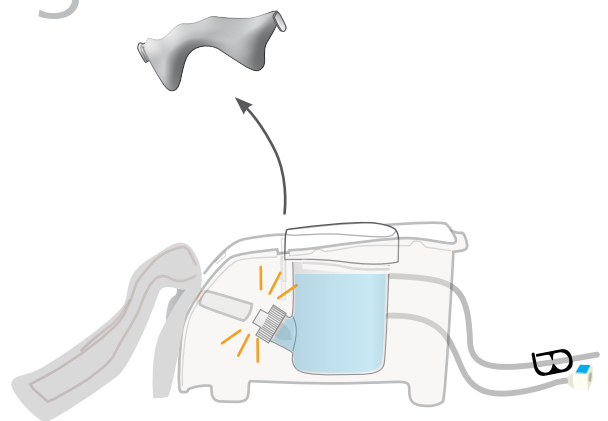

4

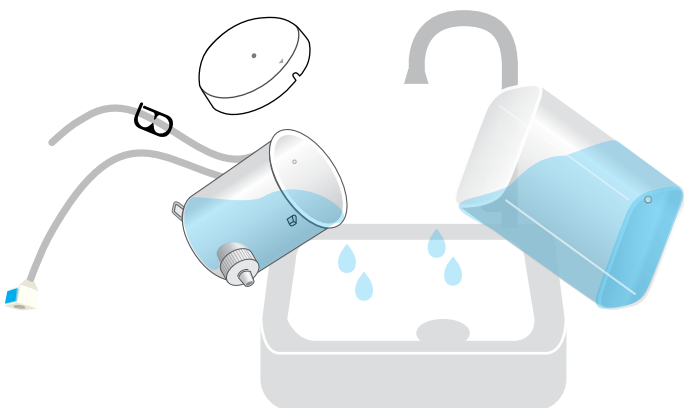

Osuszyć wszystkie części papierowym ręcznikiem. Ponownie złożyć i umieścić w kartonie

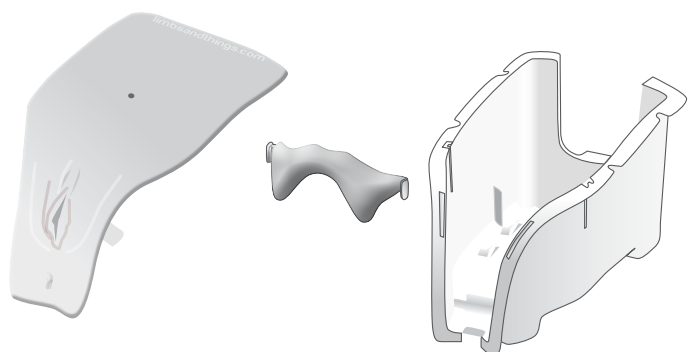

1

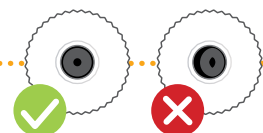
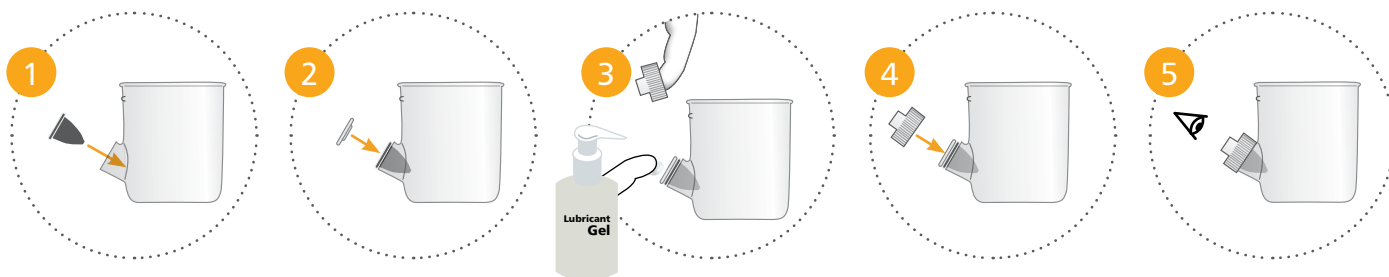
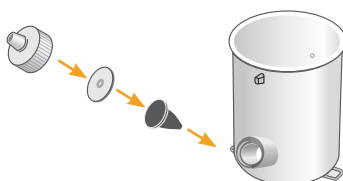

2

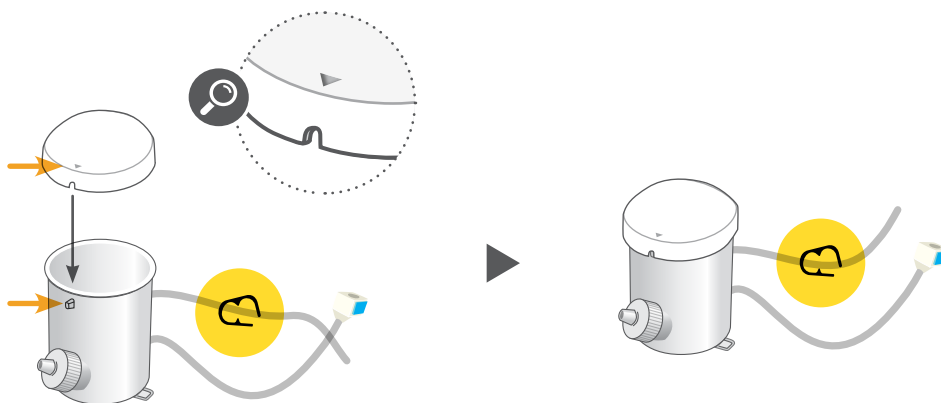

3

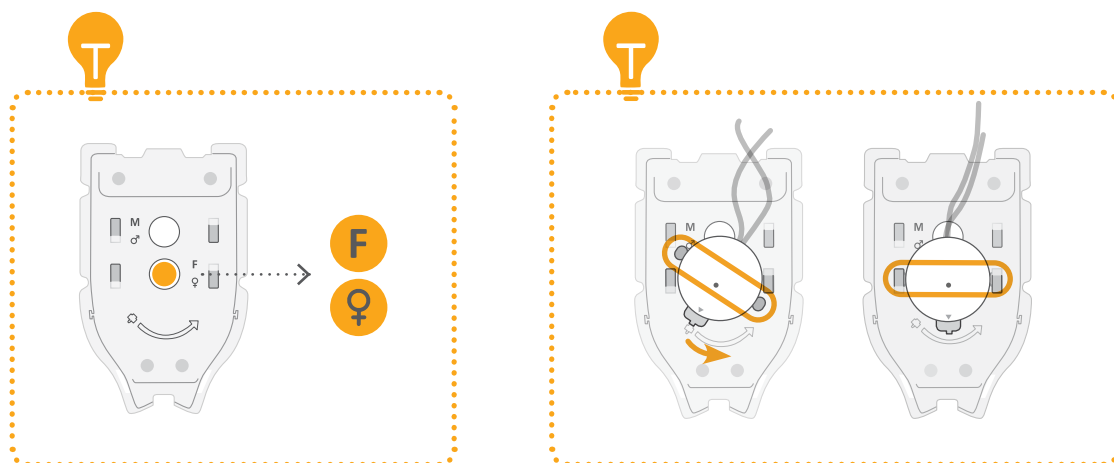
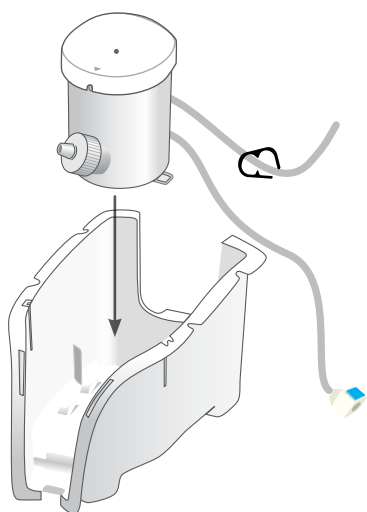

4

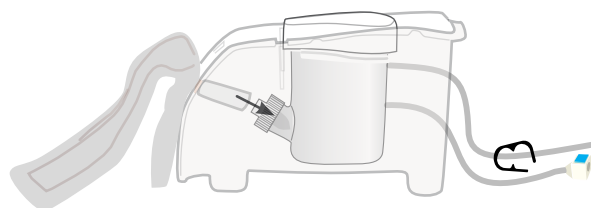

5

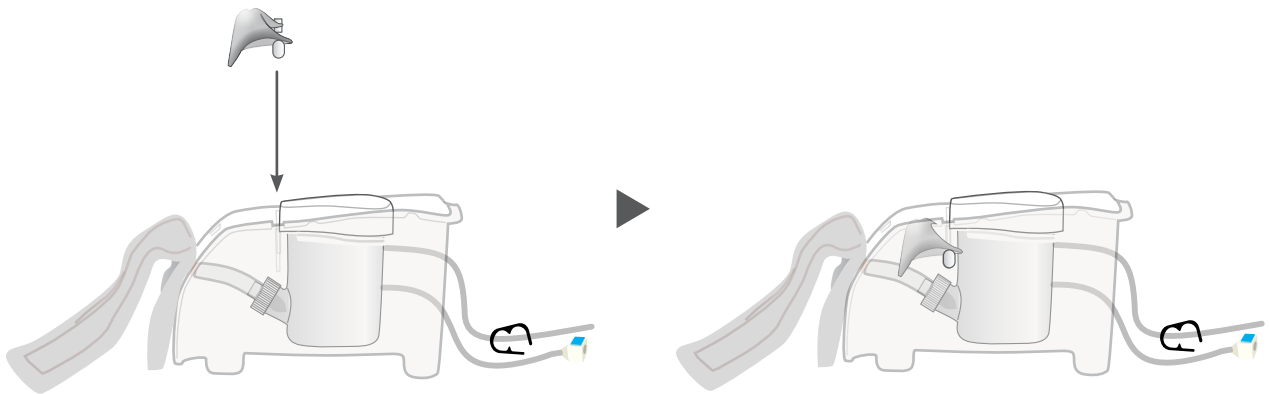

6

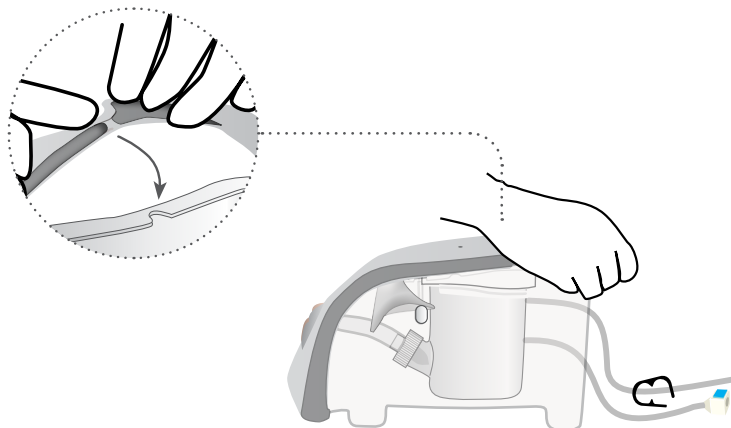

TO RÓWNIEŻ
MOŻE PAŃSTWA
ZAINTERESOWAĆ...

FANTOM DO NAUKI
CEWNIKOWANIA
- MĘSKI

60850

60870

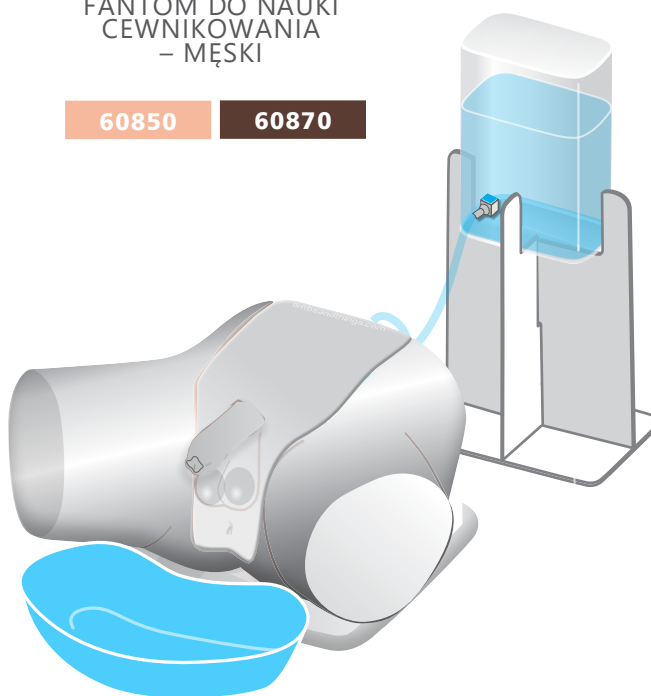

MODUŁ WPROWADZANIA
CEWNIKA
NADŁONOWEGO

60852

60873

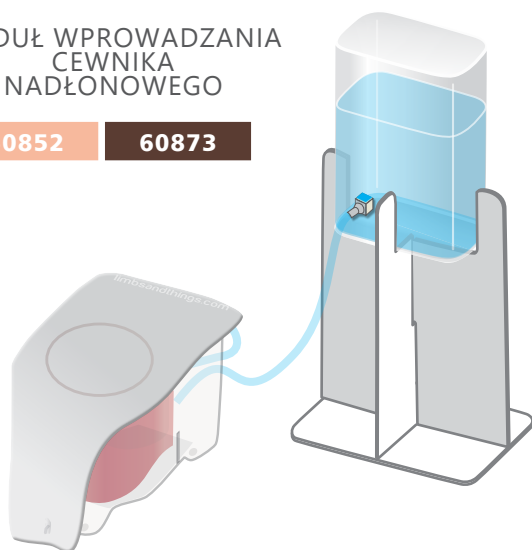

TORBA

40209

